



**INNOVATIVE**  
VERBINDUNGSSYSTEME

**SOLO TISCHFUSS-MONTAGESYSTEME**



Vierfuß

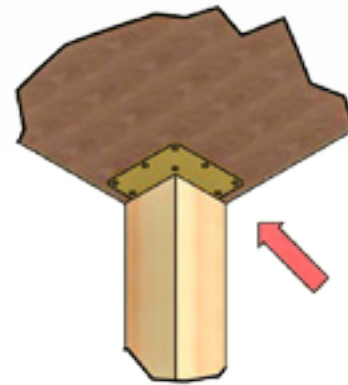
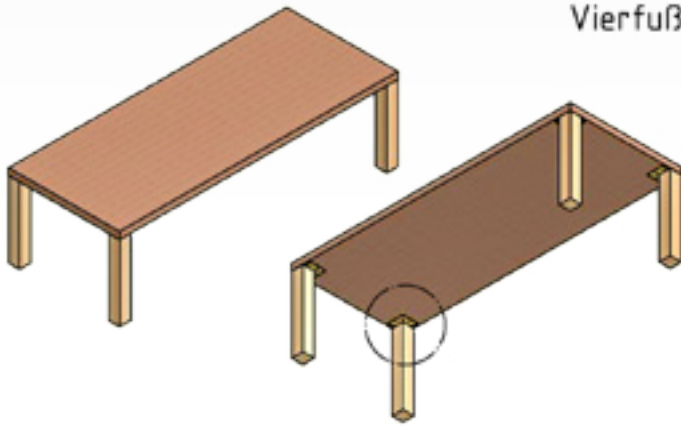

Solo

Quad - 60/80/100  
Rund - 60/80/100

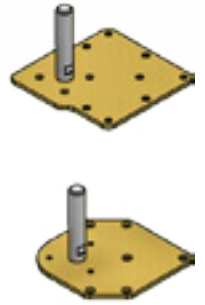

Wangenfuß

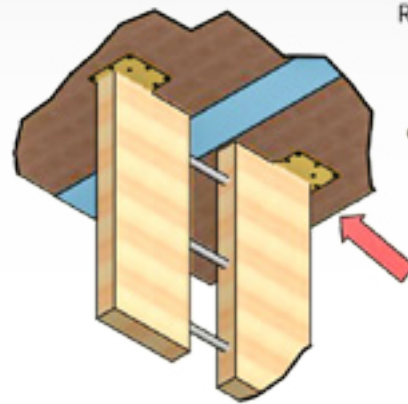
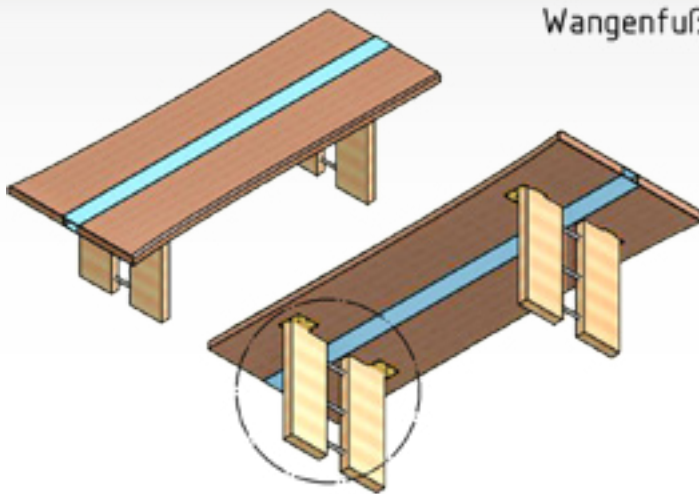

Solo

Quad - 60/80/100  
Rund - 60/80/100

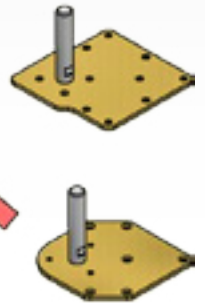

T - Fuß

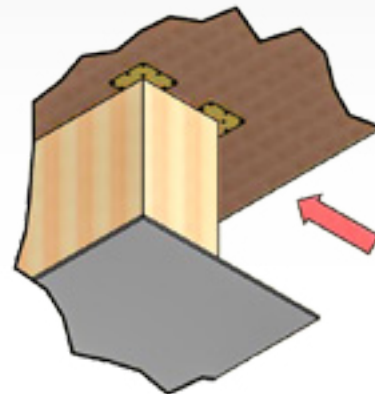
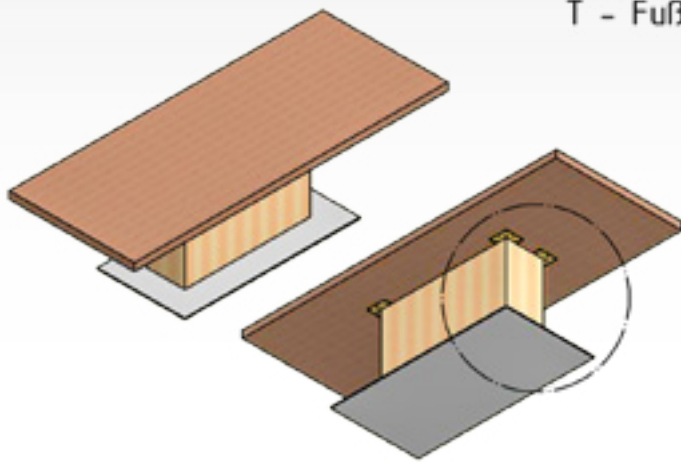

Solo

Quad - 60/80/100  
Rund - 60/80/100

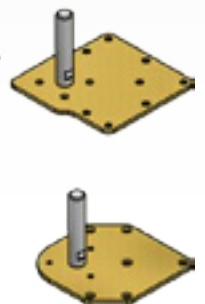

Schrägfuß

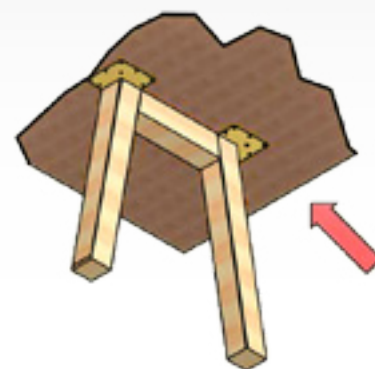
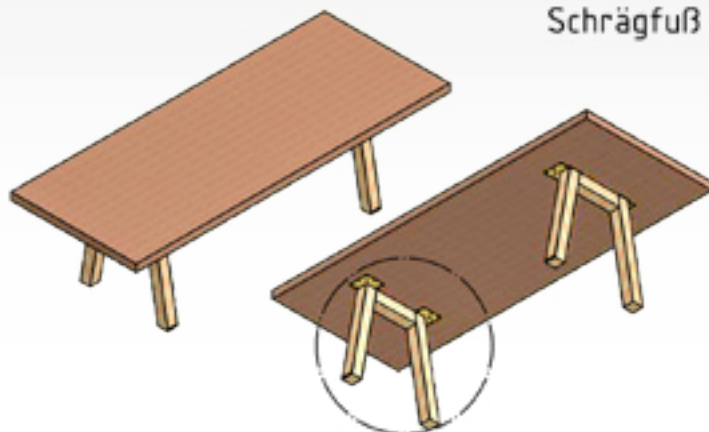

Solo

Quad - 60/80/100  
Rund - 60/80/100

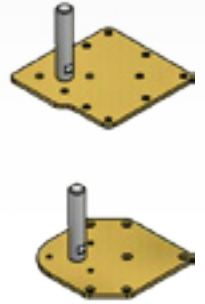

Das Verbindungssystem für höchste Stabilität. Problemlos demontierbar für den Transport.

- Unsichtbares Solo-Tischfußbefestigungssystem
- Beliebige Positionierung - in Massivholz & Plattenmaterialien
- Unkomplizierte Arbeitsvorgänge bei der Tisch-Fertigung
- Für alle gängigen Tischfuß-Querschnitte erhältlich
- Frässhabone für Plattendicken bis 75 mm
- Schablone einstellbar von bündig bis 20mm Rücksprung

mit Spannbolzen



mit Klebebolzen



Frässhabone



## Tischfuß-Montagesystem mit Spannbolzen:

Art.-Nr.	Produktbezeichnung	Abmessungen	ab 1 Gar.	ab 4 Gar.	ab 20 Gar.	ab 50 Gar.
10067	Solo 45/45	80 x 80 x 5	€ 33,--	€ 31,35	€ 29,70	€ 26,40
10023	Solo 60/60	110 x 110 x 5	€ 35,--	€ 33,25	€ 31,50	€ 28,--
10025	Solo 80/80	130 x 130 x 5	€ 37,--	€ 35,15	€ 33,30	€ 29,50
10027	Solo 100/100	150 x 150 x 5	€ 39,--	€ 37,05	€ 35,10	€ 31,20
				-5%	-10%	-20%

## Tischfuß-Montagesystem mit Klebebolzen:

Art.-Nr.	Produktbezeichnung	Abmessungen	ab 1 Gar.	ab 4 Gar.	ab 20 Gar.	ab 50 Gar.
10107	Solo 45/45	80 x 80 x 5	€ 33,--	€ 31,35	€ 29,70	€ 26,40
10104	Solo 60/60	110 x 110 x 5	€ 35,--	€ 33,25	€ 31,50	€ 28,--
10105	Solo 80/80	130 x 130 x 5	€ 37,--	€ 35,15	€ 33,30	€ 29,50
10106	Solo 100/100	150 x 150 x 5	€ 39,--	€ 37,05	€ 35,10	€ 31,20
				-5%	-10%	-20%

## Frässhabone - Montagesystem Quadratisch

Art.-Nr.	Produktbezeichnung	Abmessungen	ab 1 Stk.	ab 5 Stk.	ab 10 Stk.	ab 25 Stk.
10072	Schablone 45/45	250 x 250 x 95	€ 99,--	€ 94,05	€ 89,10	€ 79,20
10074	Schablone 60/60	250 x 250 x 95	€ 99,--	€ 94,05	€ 89,10	€ 79,20
10075	Schablone 80/80	250 x 250 x 95	€ 99,--	€ 94,05	€ 89,10	€ 79,20
10076	Schablone 100/100	300 x 300 x 95	€ 104,--	€ 98,80	€ 93,60	€ 83,20
				-5%	-10%	-20%

Dreieckig - Spannbolzen



Dreieckig - Klebebolzen



Dreieckig - Muffe



Fräbschablone - Dreieckig



Rund - Muffe



Fräbschablone - Rund

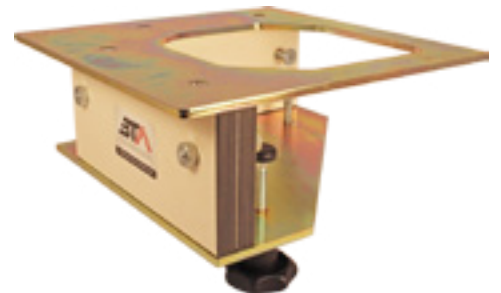

## Tischfuss-Montagesystem Dreieckig:

Art.-Nr.	Produktbezeichnung	Abmessungen	ab 1 Gar.	ab 4 Gar.	ab 20 Gar.	ab 50 Gar.
10071	80/80 - Spannbolzen	103 x 103 x 5	€ 29,--	€ 27,55	€ 26,10	€ 23,20
10108	80/80 - Klebebolzen	103 x 103 x 5	€ 29,--	€ 27,55	€ 26,10	€ 23,20
10045	80/80 - Muffe	103 x 103 x 5	€ 25,--	€ 23,75	€ 22,50	€ 20,--
				-5%	-10%	-20%

## Fräbschablone - Montagesystem Dreieckig:

Art.-Nr.	Produktbezeichnung	Abmessungen	ab 1 Stk.	ab 5 Stk.	ab 10 Stk.	ab 25 Stk.
10080	Schablone dreieckig	250 x 250 x 95	€ 99,--	€ 94,05	€ 89,10	€ 79,20
				-5%	-10%	-20%

## Tischfuss-Montagesystem Rund:

Art.-Nr.	Produktbezeichnung	Abmessungen	ab 1 Gar.	ab 4 Gar.	ab 20 Gar.	ab 50 Gar.
10029	Solo 60 rund	100 x 100 x 5	€ 25,--	€ 23,75	€ 22,50	€ 20,--
10031	Solo 80 rund	120 x 120 x 5	€ 28,--	€ 26,60	€ 25,20	€ 22,40
10032	Solo 100 rund	140 x 140 x 5	€ 31,--	€ 29,45	€ 27,90	€ 24,80
				-5%	-10%	-20%

## Fräbschablone - Montagesystem Rund:

Art.-Nr.	Produktbezeichnung	Abmessungen	ab 1 Stk.	ab 5 Stk.	ab 10 Stk.	ab 25 Stk.
10077	Schablone Ø 60	250 x 250 x 95	€ 99,--	€ 94,05	€ 89,10	€ 79,20
10078	Schablone Ø 80	250 x 250 x 95	€ 99,--	€ 94,05	€ 89,10	€ 79,20
10079	Schablone Ø 100	250 x 250 x 95	€ 99,--	€ 94,05	€ 89,10	€ 79,20
				-5%	-10%	-20%

Alle Preise exkl. MwSt. | Satz- und Druckfehler vorbehalten

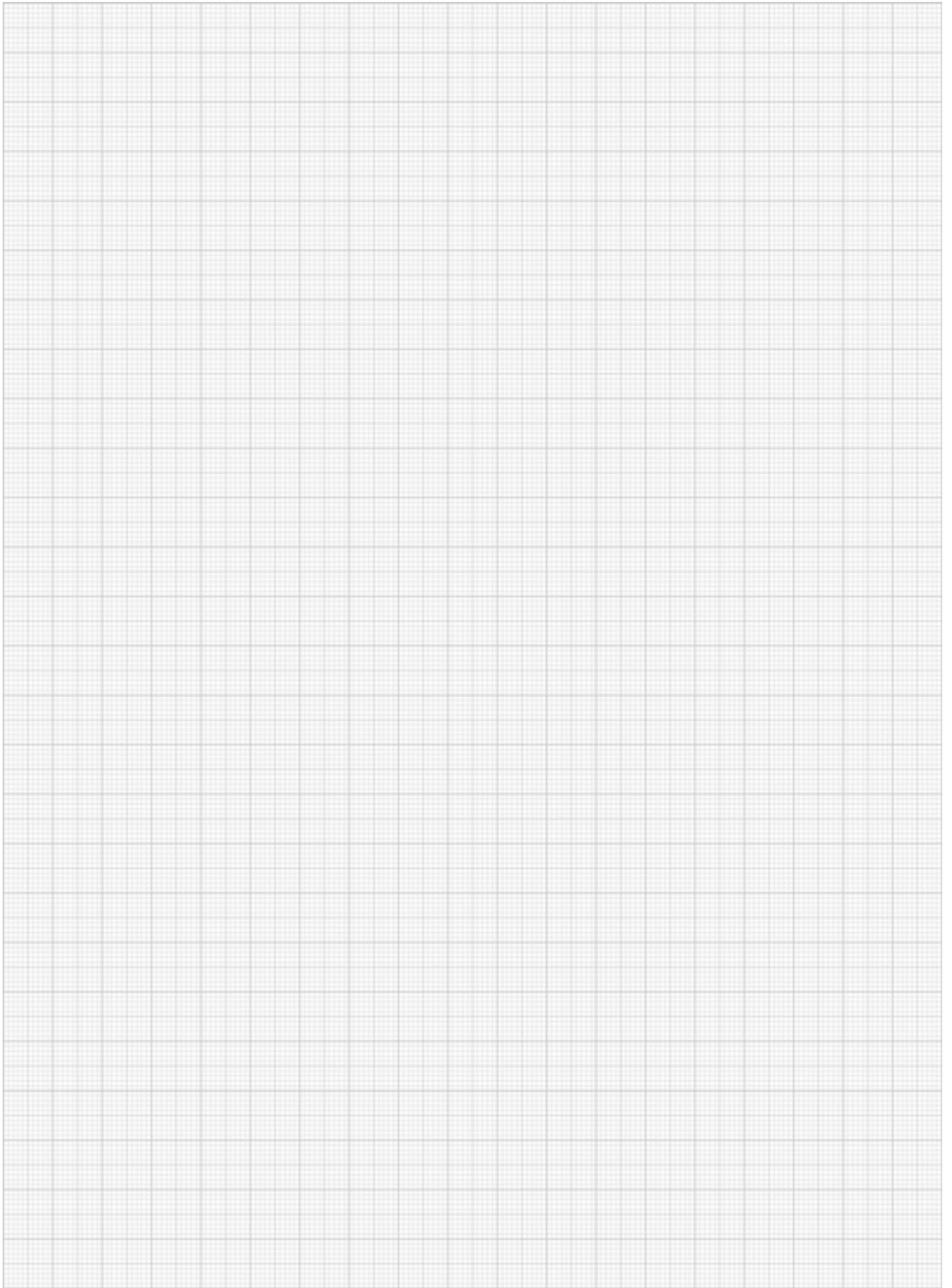

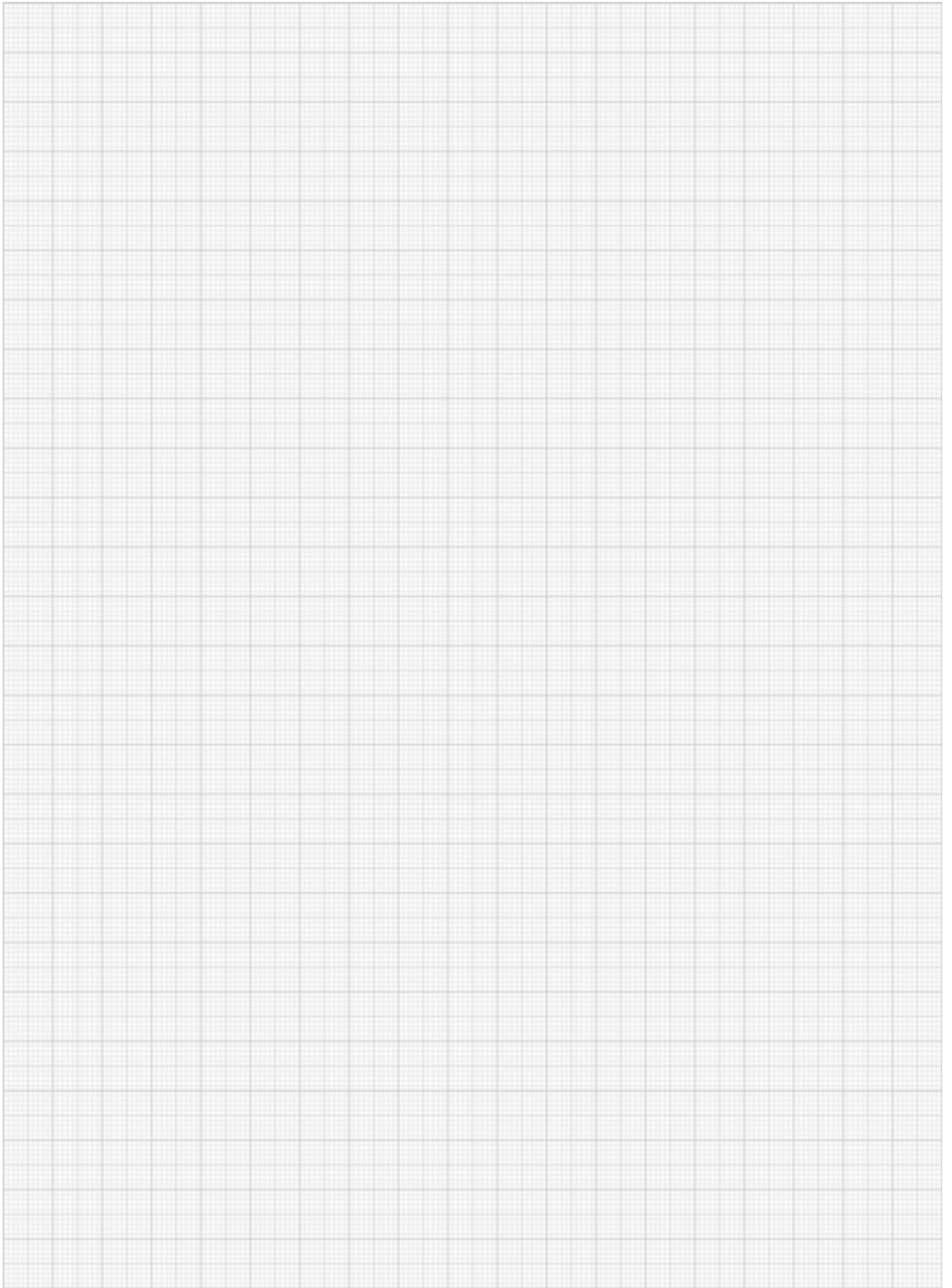

## PREISLISTE GÜLTIG AB 1. 3. 2016 BIS AUF WIEDERRUF.

Dieses Dokument ist alleiniges Eigentum der BTA GmbH und unterliegt unseren Allgemeinen Geschäftsbedingungen, nachzulesen auf unserer Webseite unter [www.beschlag-technik.com](http://www.beschlag-technik.com). Vervielfältigungen, Reproduktionen oder Veröffentlichungen, auch auszugsweise, sind nur mit schriftlicher Zustimmung der BTA GmbH zulässig. Satz- & Druckfehler, sowie Irrtümer vorbehalten.

Alle Rechte vorbehalten. © 2016 - BTA GmbH.

[WWW.BESCHLAG-TECHNIK.COM](http://WWW.BESCHLAG-TECHNIK.COM)



BTA GmbH - BESCHLAG TECHNIK AUSTRIA  
Adresse: Kasten 53, A-4171 St. Peter am Wimberg  
+43 660 48 248 15 | [office@beschlag-technik.com](mailto:office@beschlag-technik.com)

